

SERIE DRAINEX 401, 501 Y 601

DRAINEX 401, DRAINEX 501 y DRAINEX 601

BOMBAS SUMERGIBLES PARA AGUAS RESIDUALES Y NEGRAS

SERIE DRAINEX

DRAINEX 401, DRAINEX 501 Y DRAINEX 601

ESPECIFICACIONES

Las nuevas bombas Drainex 400/500/600 tienen un diseño simple y compacto, sus robustos materiales constructivos y su exclusivo sistema de cierre mecánico, hacen de las nuevas Drainex un referente de calidad y seguridad en todo tipo de situaciones y atmósferas de trabajo

APLICACIONES

- Para la evacuación de aguas fecales y residuales.
- Fosas sépticas.
- Aguas de infiltración y pluviales.
- En general, aguas con carga de sólidos.

MATERIALES DE CONSTRUCCIÓN

- Cuerpo de la bomba en acero gris de fundición
- Impulsor en hierro fundido
- Doble sello mecánico: Lado bomba en carburo de silicio/carburo de silicio y lado motor en grafito/óxido de alumina con cámara de aceite intermedia.
- Eje de la bomba en acero inoxidable AISI 420

MOTOR

- Asíncrono, dos polos.
- Protección IP 68.
- Aislamiento clase F.
- Servicio continuo (totalmente sumergido).
- Se suministra con cable de alimentación de 10 m.

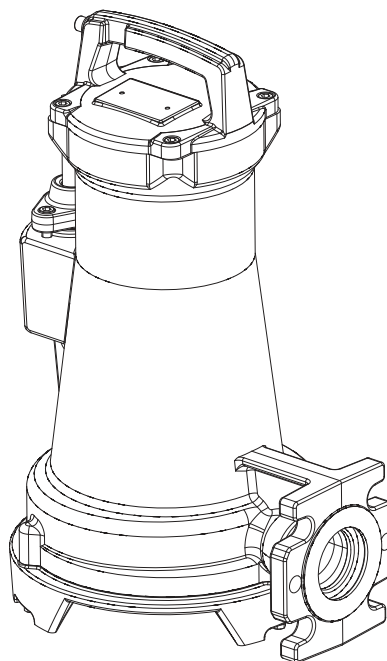

CARACTERÍSTICAS DE OPERACIÓN

Temperatura máxima del fluido : 40°C

Inmersión máxima: 9 m

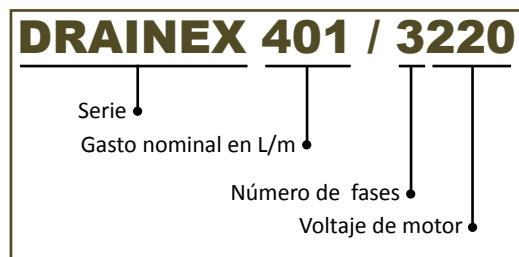



BOMBA SUMERGIBLE PARA LODOS

CURVAS DE RENDIMIENTO

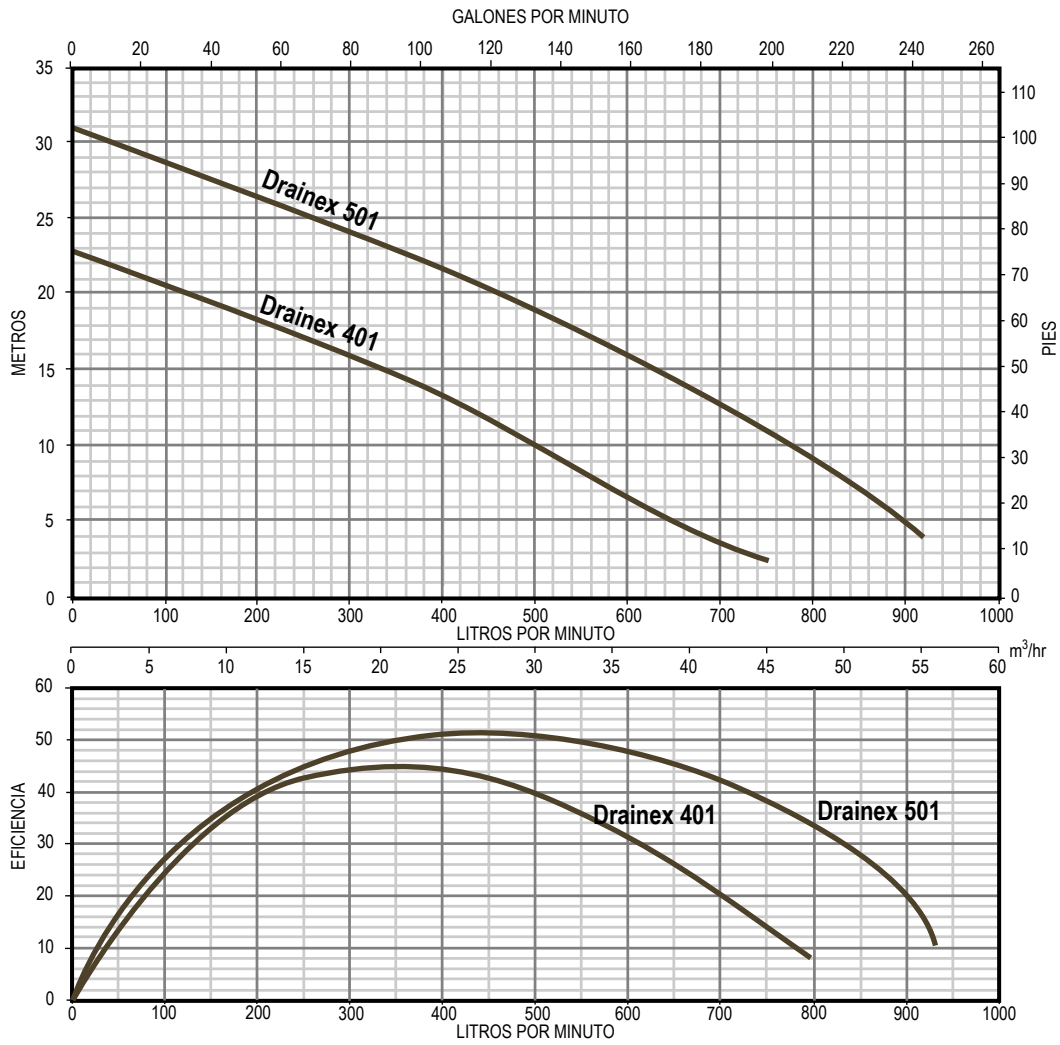

| MODELO / CÓDIGO VDE | HP | KW. | AMP. | FASES X VOLTS | DESCARGA (PULGADAS) | PASO DE SÓLIDOS EN SUSPENSIÓN (mm) | GASTO (LPM) | | | | | | | | |
|------------------------|----|-----|------|---------------------|------------------------|--|----------------|---------------|---------------|---------------|-----------------|-----------------|------------------|---------------|--------------------|
| | | | | | | | 3 m 4.2 psi | 6m 8.5 psi | 9m 12.7psi | 12m 17 psi | 15m 21.3 psi | 18m 25.5 psi | 21 m 29.8 psi | 24m 34 psi | 27m 38.3 psi |
| DRAINEX401/3230 | 3 | 2 | 8.5 | 3 x 220 | 2" | 40 | 720 | 620 | 520 | 440 | 330 | 210 | 80 | - | - |
| DRAINEX501/3230 | 5 | 3.7 | 13.7 | | 2" | 40 | - | 880 | 800 | 720 | 630 | 530 | 430 | 300 | 180 |
| DRAINEX601/3230 | 5 | 3.7 | 14.3 | | 2.5" | 65 | - | 1080 | 875 | 750 | 660 | 500 | 150 | - | - |



CURVAS DE RENDIMIENTO

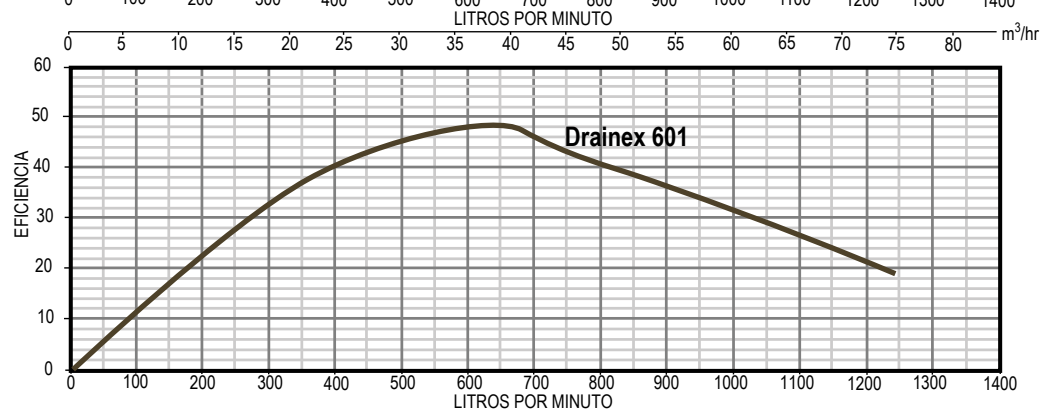
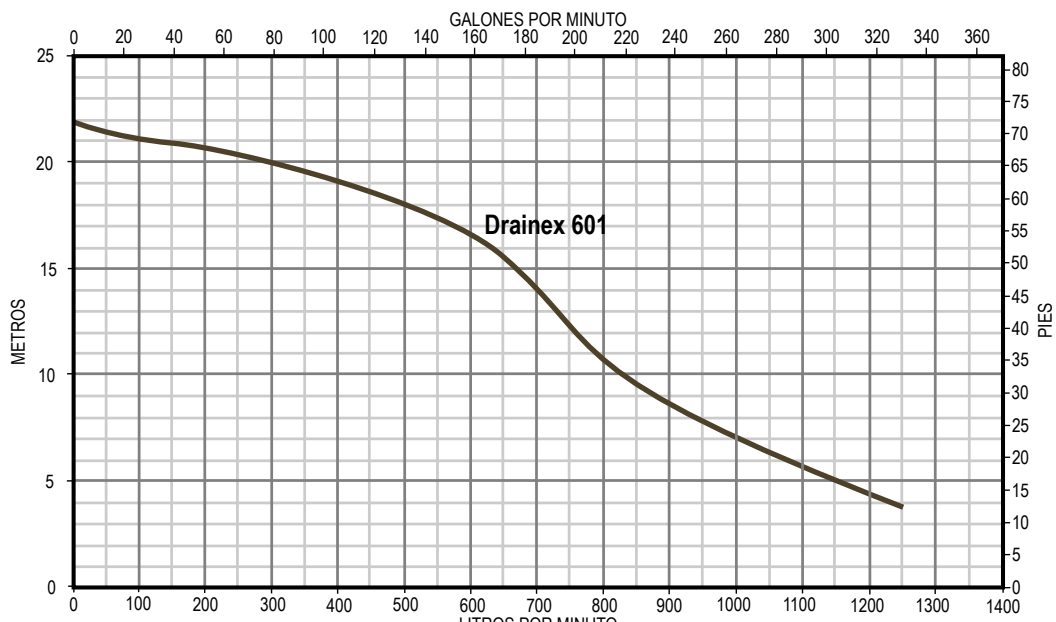

DIMENSIONES

DRAINEX 401

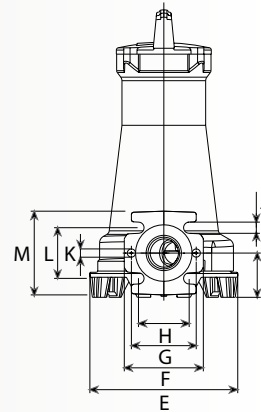
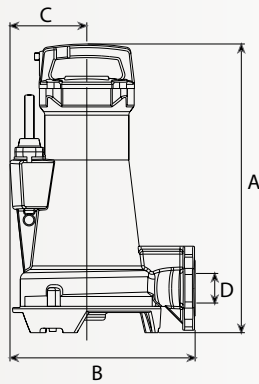

DRAINEX 501

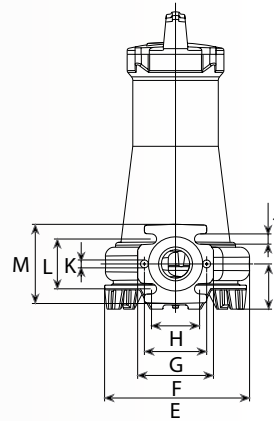
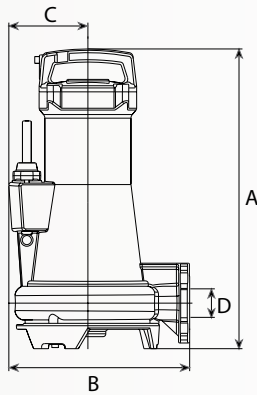

DRAINEX 601

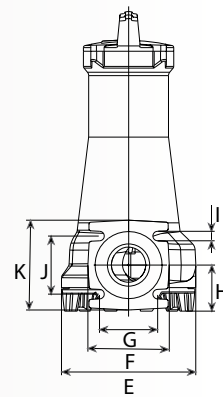
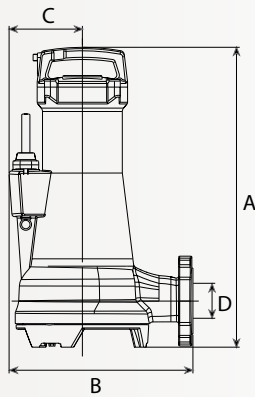

| MODELO / CÓDIGO VDE | A | B | C | D | E | F | G | H | I | J | K | L | M | Kg. |
|------------------------|-----|-----|-----|----|-----|-----|-----|----|----|-----|-----|----|-----|-----|
| DRAINEX401/3230 | 488 | 313 | 130 | 50 | 251 | 134 | 110 | 86 | 75 | 19 | 14 | 86 | 142 | 45 |
| DRAINEX501/3230 | 526 | 317 | 139 | 50 | 256 | 134 | 110 | 85 | 80 | 18 | 14 | 88 | 140 | 55 |
| DRAINEX601/3230 | 567 | 348 | 139 | 65 | 254 | 154 | 110 | 87 | 18 | 110 | 170 | - | - | 60 |

