

# AQUA PAK

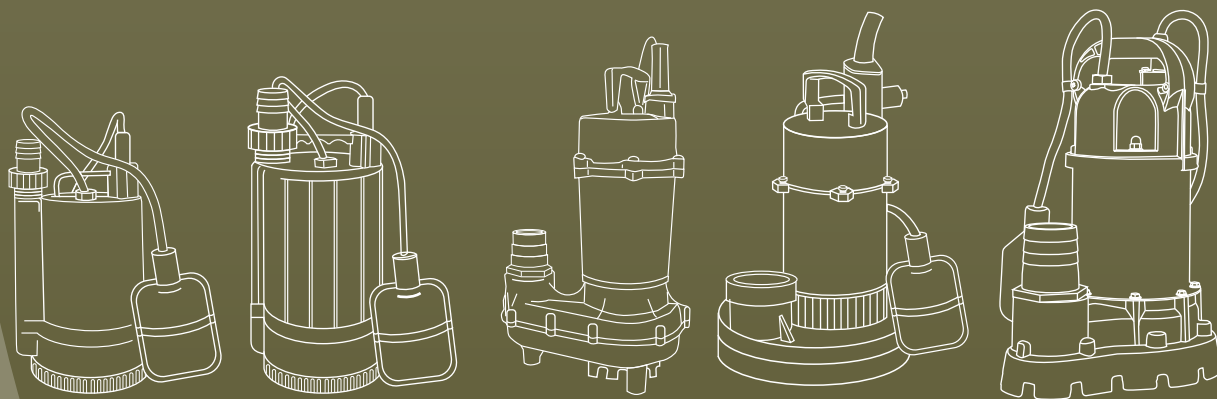

## SERIE SIGMA

54A, 110A, 155AX, 160A, 250A y 350A

BOMBAS SUMERGIBLES PARA ACHIQUE

FICHA TÉCNICA

# SERIE SIGMA

54A, 110A, 155AX, 160A, 250A y 350A

## ESPECIFICACIONES

Bomba sumergible para achique portátil, compacta y ligera, especialmente diseñada para aplicaciones domésticas con agua limpia.

### APLICACIONES

- Desagüe de espacios inundados como sótanos, edificios, etc.
- Para la evacuación de aguas fecales y residuales.
- Vaciado de piscinas y depósitos.
- Fuentes decorativas, cascadas, etc.

### CÓDIGO DEL EQUIPO

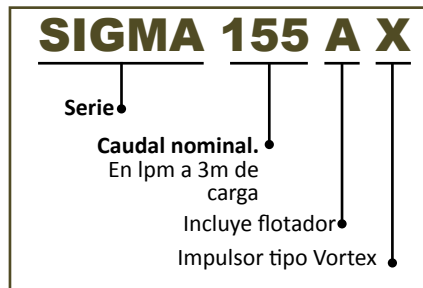

### CARACTERÍSTICAS DE CONSTRUCCIÓN

- Fabricada con partes de alta tecnología para una larga duración
- Diseño de impulsor abierto, solamente la SIGMA155AX cuenta con impulsor tipo Vortex.
- Incluye interruptor flotador que le sirve como protección para el motor, la longitud del cable del interruptor flotador es de 45cm.
- Protector de sobrecarga térmico incluido.
- Aspiración de nivel de agua hasta 3mm (modelos 54A y 110A).
- Descarga con rosa NPT.
- Adaptador para manguera incluido.
- Impulsor en polipropileno con carga de fibra de vidrio, en hierro para la SIGMA155AX y en acero inoxidable 430 para la SIGMA250A y SIGMA350A.
- Sello mecánico en carbón/cerámica.
- Carcasa en polipropileno con carga de fibra de vidrio, SIGMA155AX con base en hierro fundido. SIGMA250A y SIGMA350A con carcasa en acero inoxidable 304 y base en hierro fundido.

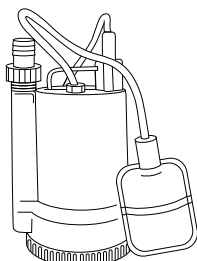

SIGMA 54A

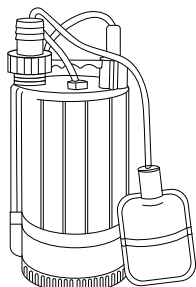

SIGMA 110A



SIGMA 155AX

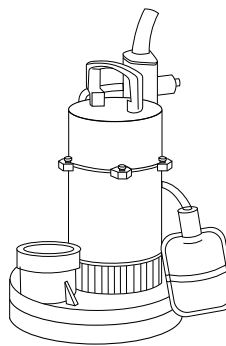

SIGMA 160A

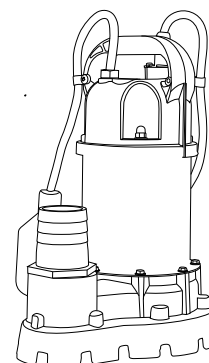

SIGMA 250A  
SIGMA 350A

## CURVAS DE RENDIMIENTO

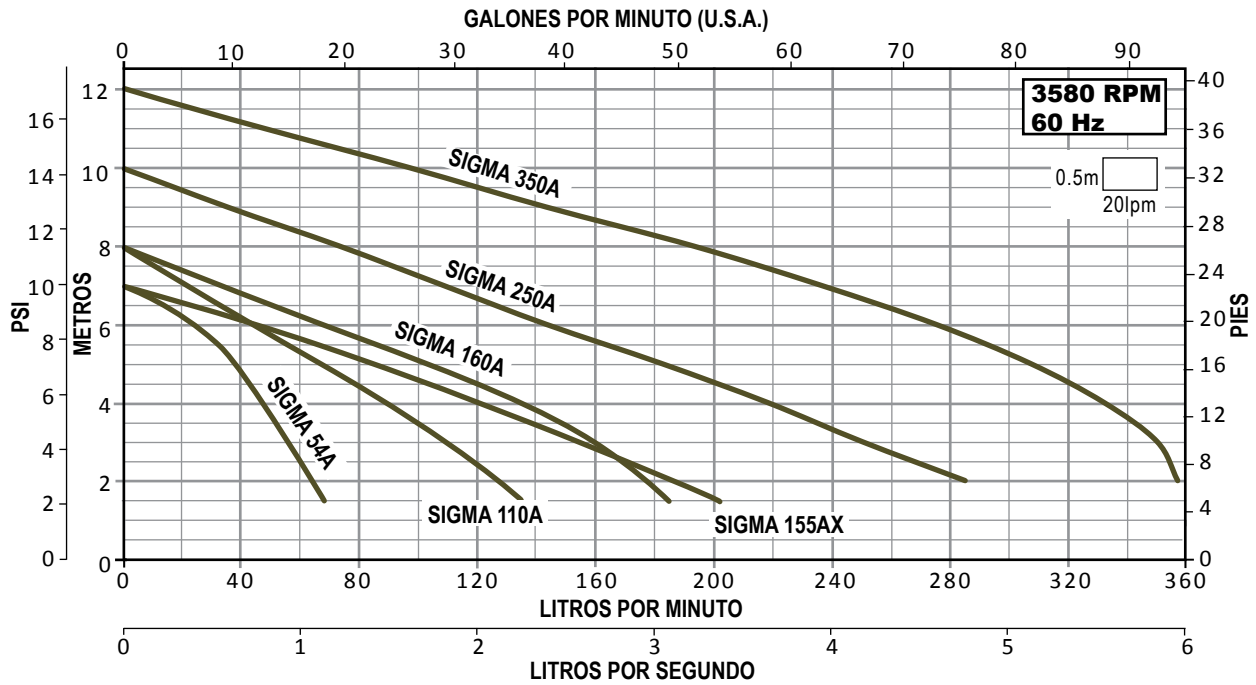

## TABLA DE ESPECIFICACIONES

CÓDIGO	HP	kW	FASES X VOLTS	AMP.	DESCARGA (pulgadas)	PASO DE SÓLIDOS EN SUSPENSIÓN (mm)	MÁXIMA CARGA (m)	CARGA EN METROS															
								1.5	2	3	4	5	6	7	8	9	10	11	12				
								GASTO (LPM)															
SIGMA54A	1/6	0.1	1 x 115	1.4	1	3	7	68	64	54	46	37	25										
SIGMA110A	1/4	0.2		2.3	1.25	5	8	135	128	110	90	67	45	22									
SIGMA155AX	1/2	0.4		4.5	1.5	20	7	202	187	155	120	85	45										
SIGMA160A	3/4	0.56		7.4		5	8	185	178	160	135	102	68	32									
SIGMA250A				5	2	14	10	283	250	217	183	144	108	72	35								
SIGMA350A	1	0.75		6.7			12	357	350	332	306	274	236	193	143	97	48						

## DIMENSIONES

CÓDIGO	A	B	C	DESCARGA (PULGADAS)	PESO (kg)
SIGMA54A	155	155	270	1"	3.3
SIGMA110A	155	155	285	1.25"	3.8
SIGMA155AX	218	218	363	1.5"	6.8
SIGMA160A	196	196	280	1.5"	5.5
SIGMA250A	250	162	310	2"	8.5
SIGMA350A	250	162	325	2"	9.5

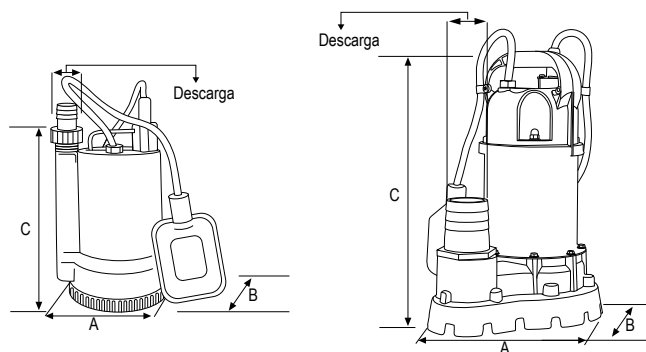



**SIGMA54A**



**SIGMA110A**



**SIGMA155AX**



**SIGMA160A**



**SIGMA250A  
SIGMA350A**

**SIGMA**  
BOMBAS SUMERGIBLES PARA ACHIQUE



